

iPanel

Metrotile[®]
den lette tagløsning

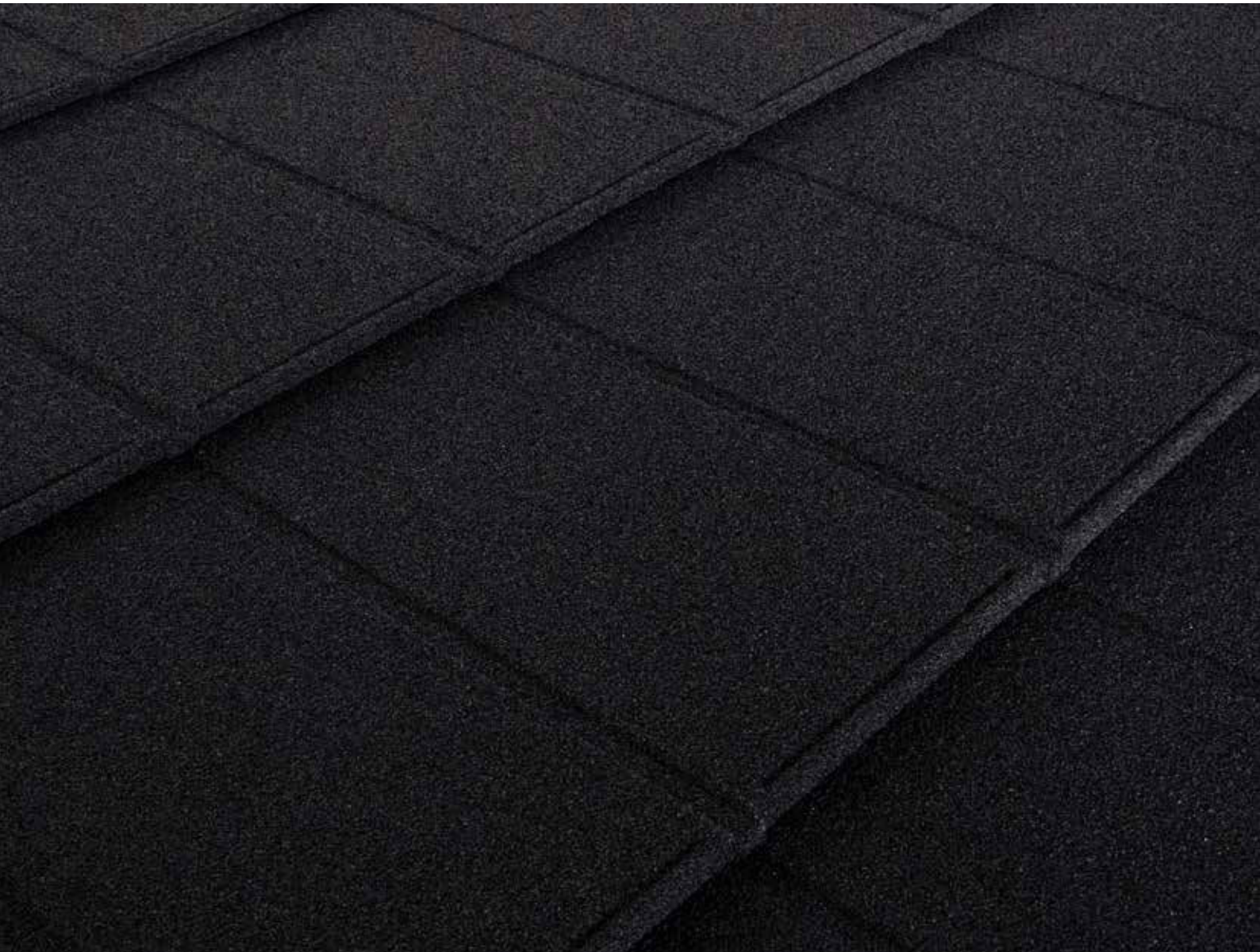

DEN LETTE TAGLØSNING MED 40 ÅRS GARANTI



metrotile[®]

METROTILE

DEN LETTE TAGLØSNING

Et tag er et symbol og en forventning om et sted man kan finde ly og sikkerhed. Metrotile vil gerne give dig, din familie og det du holder af - sikkerhed. Om du beskytter boligen, den lokale gymnastik hal – eller du måske bare skal finde ly til bussen kommer – så er et tag en vigtig del af ethvert byggeri.

Ståltaget har udviklet sig til at dække de behov – som tidligere var tiltænkt traditionelle tagløsninger. Det bekræfter den udvikling Metrotile og ståltaget har gennemgået de sidste 40 år.

Krav som man med rette kan stille og forvente til en ny tagløsning:

- *Produceret af kvalitets råvarer*
- *Skånsomt for miljøet*
- *Æstetisk designet*
- *Tåle enorme nedbørsmængder*
- *Lang levetid*
- *Lav vedligeholdelse*
- *Modstå ekstreme vejrforhold*

og i dagens krævende marked og miljø

- *Økonomisk*
- *Bæredygtig løsning*
- *Stærk og holdbar*

Et Metrotile tag efterlever alle de krav- og overgår de forventninger man har til traditionelle tagmaterialer ►

Metrotile en stærk løsning

Metrotiles produkter er blevet testet under de mest ekstreme vejrforhold verden kender. Brandtestet i Californiske skovbrande, cykloniske storme i Japan, Russiske kuldegrader og det fugtige og saltindholdige Skandinaviske omskiftelige vejr.

Og hvis det ikke er nok, er Metrotile tagprodukter testet til at kunne holde til vindhastigheder på mere end 190 kilometer i timen. Dette gør Metrotile til den bedste tagløsning – hvor vejret kræver noget ekstra.



En verden til forskel

Ved sammenligning af 1000 m² traditionel cement tagsten og Metrotile ståltag – er der en verden til forskel.

METROTILE STÅLTAG

CEMENT TAGSTEN

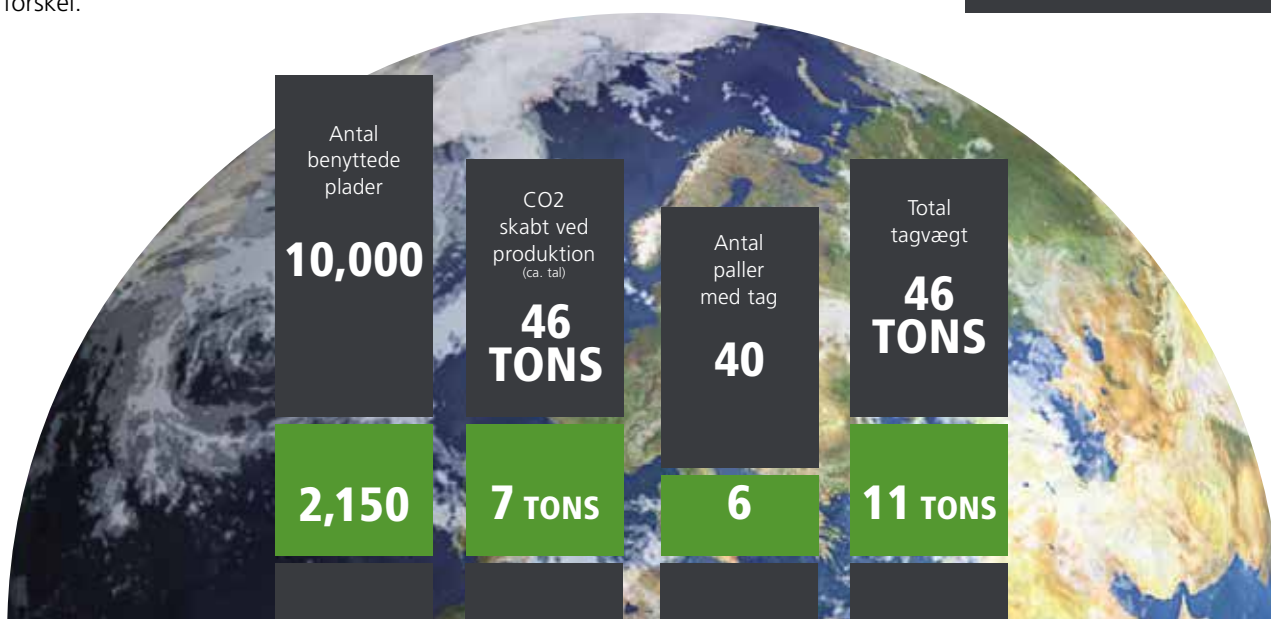

Hurtig montage & levering

Med Metrotile, er der ikke langt fra ide til virkelighed. Vi leverer til alle brofaste områder fra dag til dag. Dette sikrer også, at en tagrenovering ikke forsinkes ved en eventuel forkert bestilling. Pladernes udformning – gør dem nemme at håndtere, samtidig med at store arealer kan monteres hurtigt.

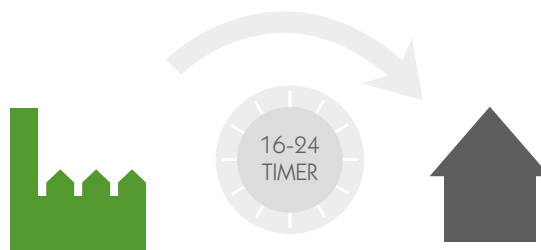

Kan monteres direkte på dit gamle tag

Er dit gamle tag f.eks. af cementbølgeplader, skifer eller tagpap kan du montere et nyt Metrotile iPanel ståltag direkte oven på det gamle. Du slipper derfor for at få lavet ny tagkonstruktion og for at skulle bortskaffe det gamle tag, der i stedet fungerer som et gratis undertag.

- Bevar dit tag som undertag
- Renovere uden bekymringer om regn
- Spar penge og tid ved bortskaffelse af gammelt tag
- Forny dit hjem på en uge





PRODUKTET iPanel



Uovertruffen holdbarhed

Med iPanel tilbyder Metrotile et produkt der har sat byggetraditioner og arkitektur i højsædet. Samtidig har vi udviklet et gennemtænkt og holdbart tag, med et unikt montage system - uden synlig befæstigelse. Taget benyttes til såvel nybyggeri som reovering.

iPanel er kendetegnet ved det rene minimalistiske design og stålets styrke. Samtidig giver den specielle opbygning af optigal, en uovertruffen holdbarhed. Farver og struktur er alle valgt ud fra nordiske byggetraditioner. Tagpladerne er fremstillet af en base af galvaniseret stål, aluminium og magnesium som gør de miljøvenlige plader næsten 100% genanvendelige. Med iPanel er du helt enkelt sikret et produkt der design- og kvalitetsmæssigt opfylder alle de krav, man kan stille til et moderne tag. Du er sikret et livslangt og arkitektonisk smukt tag med 40 års garanti.

Let og hurtigt at montere

iPanel er hurtigt at montere. Tagpladerne vejer meget lidt og pladens størrelse gør håndtering og skærearbejde nemt.

Endvidere monteres plader efter samme princip, som man benytter ved montering af trægulv - dette holder materiale spildet nede på et absolut minimum. Ved reovering kan taget lægges direkte oven på eksisterende tagpap- og pladetag.

Et stærkt tag med stærke egenskaber

iPanel kan klare alle vejsituationer. Ekstrem kulde og varme, høj fugtighed, hagl og storm. Ved vestkysten klarer iPanel sig bedre end noget andet stålprodukt. iPanels stålkerner er beskyttet af optigal, som er en speciel blanding af zink, magnesium og aluminium, der gør iPanel korrosionsmæssig 2-4 gange stærkere end normalt galvaniseret stål.

Saltvands test

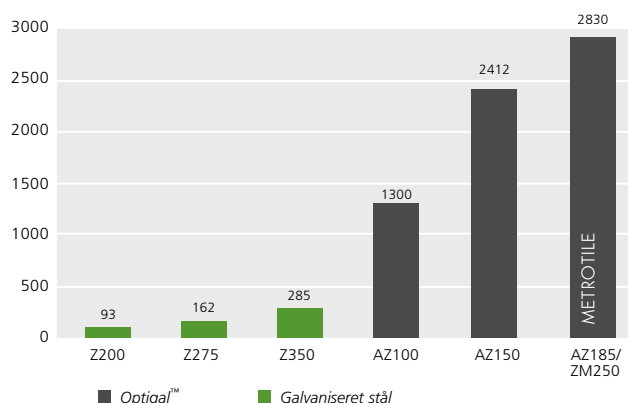

Tabellen viser en sammenligning af de forskellige stål-kvaliteter. Søjljerne illustrerer hvor mange timer de forskellige stål-kvaliteter har været udsat for en speciel og koncentreret saltvands test, før de viser tegn på rust (5% rust).

Optigal™ (AZ185/ZM250) viser en fantastisk stor modstandsdygtighed over for salt.

Reference standart: ASTM B-117 samt DIN 53.169

Et tag med flere udtryk

iPanel kan monteres med både lige og forskudt samlinger. Begge monteringsformer skaber et moderne og tidssvarende udtryk. Montere man med lige linjer - giver det et minimalistisk og rent arkitektonisk udtryk - medens de forskudte samlinger giver et mindre markant og skifer lignende udtryk →

Produktdata iPanel QUARTZ:

Ståltykkelse:	0,45 mm
Vægt pr. m ² :	7,10 kg
Undertag:	JA!
Min. hældning:	10°
Plade pr. m ² :	2,17 stk. (0,46) m ²
Pladens bruttomål:	1340 x 430 mm
Pladens nettomål:	1230 x 368 mm
Vægt pr. m ² :	5 kg
Farver:	Sort
Garanti:	40 år

Optigal™ er reg. varemærke under ArcelorMittal.

Farveløs acryl
Quartz sten
Akrylbase
Primer/epoxy
Optigal™ *
Stål
Optigal™ *
Primer

* 25 µ dobbeltsidig
aluminium, zink og
magnesium blanding

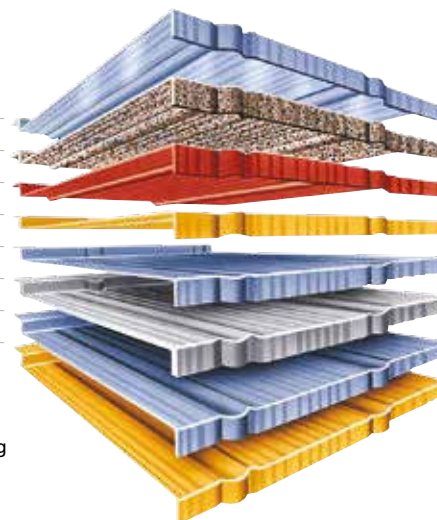

SORT QUARTZ - DB NR. 1458680

METROTILE® iPANEL QUARTZ





Produktdata iPanel PRESTIGE:

Ståltykkelse:	0,45 mm
Vægt pr. m ² :	5 kg
Undertag:	JA!
Min. hældning:	10°
Plade pr. m ² :	2,17 stk. (0,46) m ²
Pladens bruttomål:	1360 x 430 mm
Pladens nettomål:	1230 x 375 mm
Vægt pr. m ² :	5 kg
Farver:	Mat sort
Garanti:	40 år

Optigal™ er reg. varemærke under ArcelorMittal.

50 μ PRESTIGE lak

Primer/epoxy

Optigal™

Stål

Optigal™

Primer/epoxy

** 25 μ dobbeltsidig aluminium, zink og magnesium blanding*

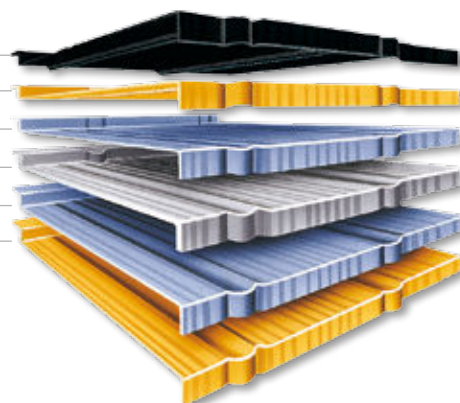

SORT PRESTIGE MAT - DB NR. 1458681

METROTILE® iPANEL PRESTIGE





TILBEHØR TIL GAVLE OG DIVERSE INDDÆKNINGER

Metrotile tilbyder et bredt udvalg af inddækninger til taget. Alle inddækningerne er vandtætte samt koniske - så man opnår den bedste og flotteste tagløsning.

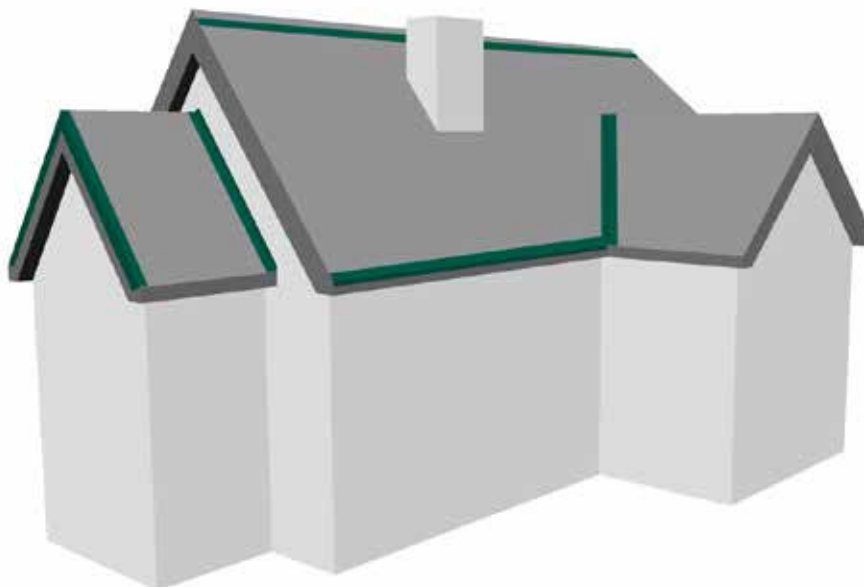

Vinkel rygning 135
M/P010

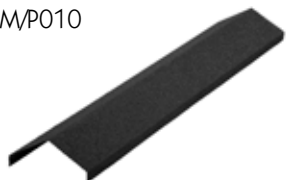

Benyttes	Ryg og grat
Længde	1.365 m
Nyttelængde	1.300 m
Overflade	QUARTZ
DB NR.	1457256
Overflade	Lakeret sort
DB NR.	1457307
Vægt	1,9/1,4 kg

Startprofil
MS070



Benyttes	Tagfod
Længde	1365 m
Nyttelængde	1330 m
Overflade	Sort lak
DB NR. højre	1458662
Vægt	1,0 kg

Gavlkapsel til mur
IQ/IP030



Benyttes	Gavl / stern
Længde	1,365 m
Nyttelængde	1,300 m
Overflade	QUARTZ
DB NR.	1458675
Overflade	Lakeret sort
DB NR.	1458676
Vægt	1,9 / 1,4 kg

Gavlbeslag til træ
IQ/IP040



Benyttes	Gavl/stern
Længde	1,365 m
Nyttelængde	1,300 m
Overflade	QUARTZ
DB NR.	1458663
Overflade	Sort lak
DB NR.	1458661
Vægt	1,6 / 1,2 kg

Indv. gavlkapsel
IQ/IP035



Benyttes	Gavl / stern
Længde	1,365 m
Nyttelængde	1,300 m
Overflade	Lakeret sort
DB NR.	1458664
Vægt	1,4 kg

Skotrende
M075



Benyttes	Skotrende
Længde	1,365 m
Nyttelængde	1,300 m
Overflade	Eco lak
Vægt	2,50 kg
DB NR. Sort	1458665

Ventibånd til kip
M125

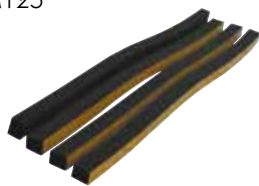

Benyttes	Rygning
Længde	1,00 m
Nyttelængde	1,00 m
Overflade	Mørkgrå
Vægt	0,02 kg
DB NR.	1457302

Ventibånd til skotrende og grat
M120

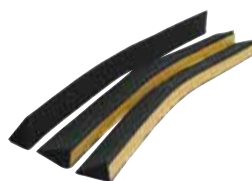

Benyttes:	Skotrende og grat
Længde	1,00 m
Nyttelængde	1,00 m
Overflade	Mørkgrå
Vægt	0,02 kg
DB NR.	1457301

Taghætte 15-45 gr.
M090



Benyttes:	Udluftning køkken & bad
Længde	2 tegl
Dimension	15 * 15 cm
Overflade	QUARTZ
DB NR.	1457292
Overflade	PRESTIGE
DB NR.	1457332
Vægt	2,0 kg

Tagrumsventilation
M085



Benyttes:	Udluftning af tagrum
Længde	2 tegl
Dimension	75 cm ³
Overflade	QUARTZ
DB NR.	1457290
Overflade	PRESTIGE
DB NR.	1457330
Vægt	1,7 kg

Isolerings indsats
M096 / M097 / M098



Benyttes:	Tilbehør til taghætte
Længde	370 mm
Dimension	15x15 cm / Ø 160
Overflade	Hvid
Vægt	0,70 kg
DB NR. ISO rør	1457293
DB NR. Adapter	1457294
DB NR. Gennemføring	1875148

Lysplade
M130

Benyttes	Lysindfald
Længde	1,330 m
Nyttelængde	1,256 m
Overflade	Klar polycarbonat
Vægt	3,00 kg
DB NR.	1457304

Søm
M104/105/107/108



Benyttes:	Montage af tag
Længde	35/50 mm
Dimension	2,1/2,5 mm
Overflade	Sort og rød
Vægt	0,003 kg
DB NR. løse søm	1457298
DB NR. Coil søm	1457297
DB NR. Skråstillet	1457296
DB NR. Skudsk. sort	1875153
DB NR. Skudsk. rød	1457296

Skruer
M112
M113



Benyttes:	Montage af tag
Længde	35/65 mm
Dimension	4,8 mm
Overflade	Sort og rød
Vægt	0,005 kg
DB NR. Sort, 35	1457299
DB NR. Rød, 35	1457352
DB NR. Sort, 65	1875125
DB NR. Rød, 65	1875127

Inddækningsprofil
M060



Benyttes	Kvist og mur
Længde	1,365 m
Nyttelængde	1,300 m
Overflade	QUARTZ
DB NR.	1457280
Overflade	PRESTIGE
DB NR.	1457323
Vægt	1,0 / 0,9 kg

Tagtrin
M132



Benyttes:	Tagtrin v/ skorsten mm.
Længde	400 mm
Dimension	2,5 mm
Overflade	Sort og rød
Vægt	0,20 kg
DB NR. Sort	1457305
DB NR. Rød	1457348

Reparationssæt
M100



Benyttes:	Ved ridser mm
Længde	0,00 mm
Dimension	1 dl. ca
Overflade	QUARTZ PRESTIGE
Vægt	0,70 kg
DB NR. QUARTZ	1457295
DB NR. PRESTIGE	1457333

Inddækningsbånd
M115



Benyttes	Skorsten mm
Længde	5,00 m
Nyttelængde	5,00 m
Overflade	Sort og rød
Vægt	3,00 kg
DB NR. Sort	1457300
DB NR. Rød	1457346

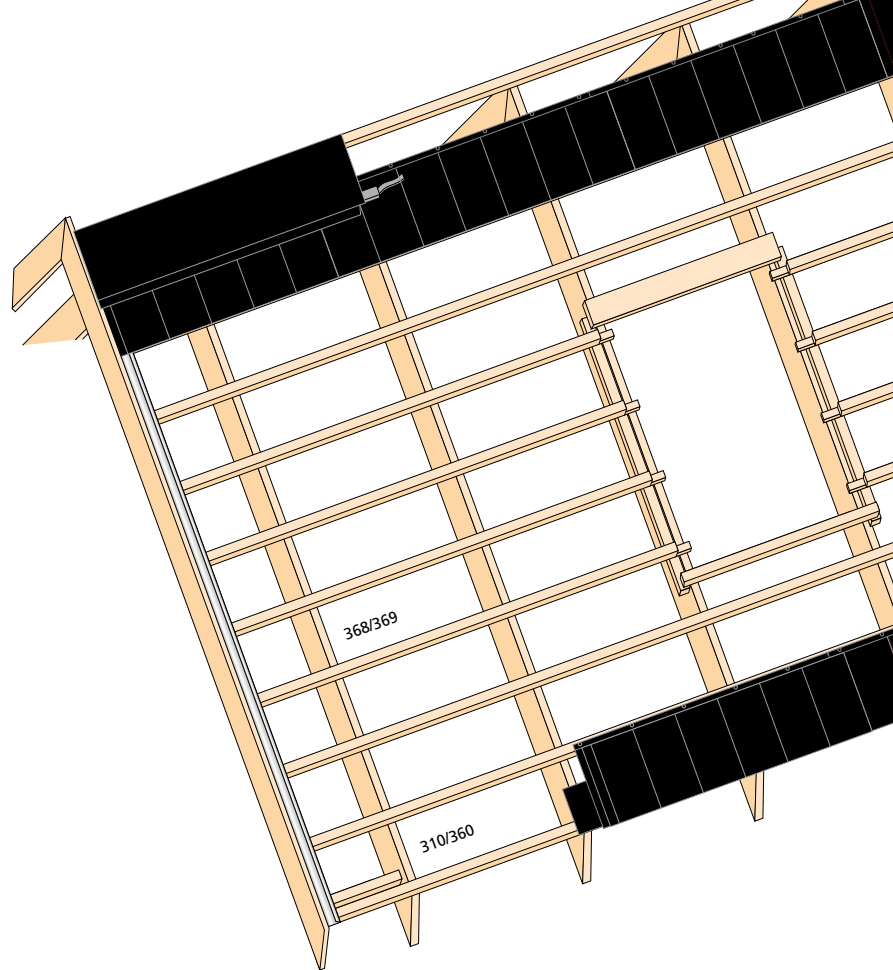

MONTAGETEKNIK

Generelt

Anvend altid T1 lægter 38 x 73 mm. Lægte afstanden er 368/369 mm. Undtaget er nederste mål. Dette mål er variabelt alt efter afslutning ved tagrende.

Alle mål er fra underkant til underkant lægte.

Monteres ovenlys forberedes inddækning, med ekstra bærelægte og brædder samt nedstemning for vinduets inddækningsprofil.

Afkortning af plader udføres med pladesaks eller rundsav med max. 4200 omd./min. Eller i.h.t. producentens anvisning. Afskårne kanter lakeres med reparationsæt.

Det er meget vigtigt, at lægter er rettet op inden montage.

Det kan være en fordel, at rendejern og tagrender er monteret inden plademontage.

Montering af plader

Startprofil og indvendig gavbeslag monteres, hvorefter montage starter fra nederste hjørne - fra højre mod venstre. Færdiggør altid rækken ud. Det afskårne starter man med i næste række.

Monter ipanel med fire søm i bagkanten af pladen.

Pladerne tilpasses omkring grater, skotrender, skorste-
ne, ovenlys og lignende.

ipanelers inddækningsprofiler monteres derefter i nøje overensstemmelse med konstruktionsdetaljerne.

Vigtigt

ipanel kan udlægges på tage med minimum 10 graders taghældning.

Der skal altid benyttes undertag medmindre ipanel monteres på eksisterende tag.

Ved selve plademontagen bør altid benyttes gummisko. Træd altid hvor tagpladerne understøttes af en lægte.

Ved anvendelse af originalt tilbehør opnås det bedste resultat.

Regler for lægning af Metrotile tage

Ved tagdækning kan man, ved let tag - højst 30 kg/m² og lægteafstand højst 550 mm, benytte følgende dimensioner:

Lægte dimensioner	Spærafstande
38 x 56 mm T 1	75 cm
45 x 45 mm T 1	75 cm
38 x 73 mm T 1	100 cm
50 x 50 mm T 1	100 cm
45 x 61 mm T 1	100 cm
45 x 73 mm T 1	130 cm

FORBEREDELSE



Efter montage af undertag eller oven på eksisterende tag - monteres klemlister efterfulgt af lægter. Monter startliste og til sidst det indvendige gavbeslag som med fordel kan nedfældes 5 mm.

Pladerne ligges fra højre mod venstre – start i nederst højre hjørne. Det afkortet stykke iPanel tagplade benyttes til start af række to. Pladerne sømmes med fire søm i hver plade.



MONTAGE

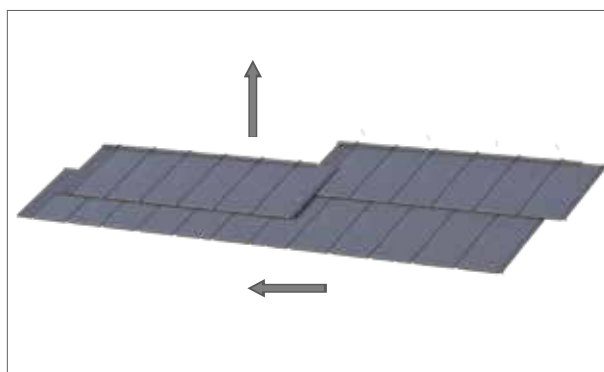
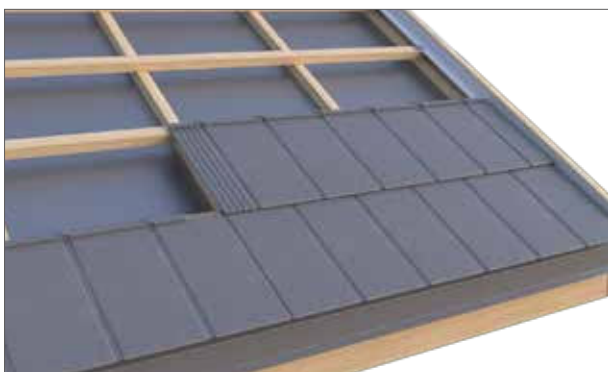

STARTPROFIL

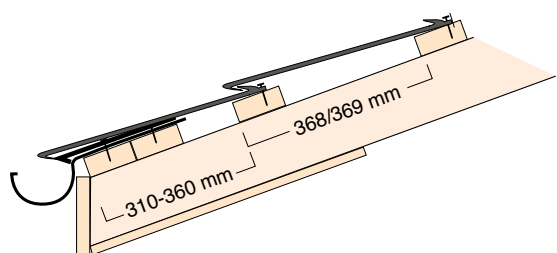

Startprofil

Startprofilen monteres som det første på nederste lægte. Startprofilens forkant anbefales at række ca. 50 mm ud i tagrenden.

Monter startprofil med søm pr. max. 300 mm.

GAVL

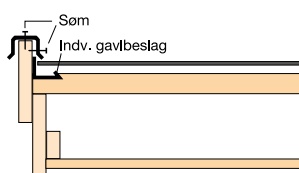
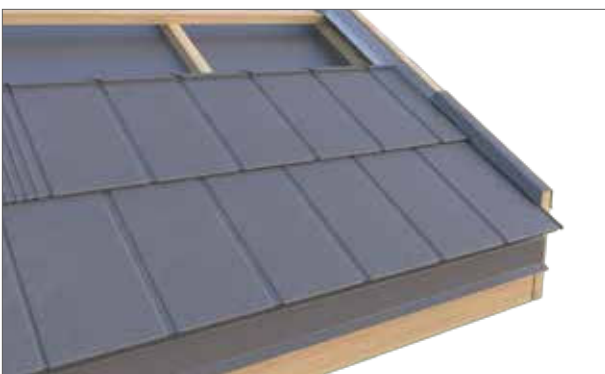

Indvendig gavlbælg

Indvendigt gavlbælg fastgøres med søm pr. max. 300 mm. - før montering af iPanel. Bælg kan med fordel nedfældes. Efterfølgende monteres udvendig gavlbælg i sternbræt med søm pr. max. 300 mm.

RYGNING

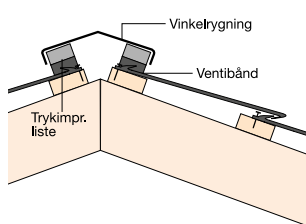

Rygning

Liste og ventilations-bånd monteres efter snor - før montering af rygning. Rygningen monteres i siden - med søm pr. max. 300 mm.

VALM



SKOTRENDE

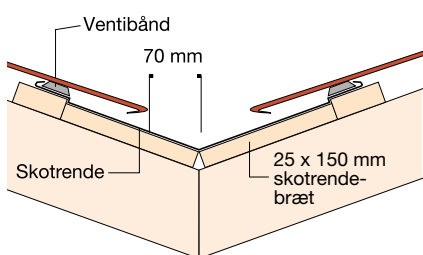
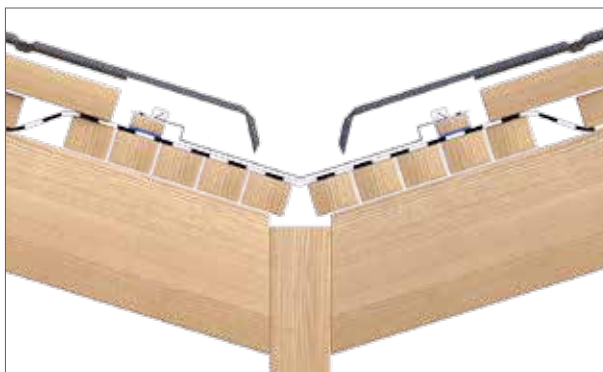
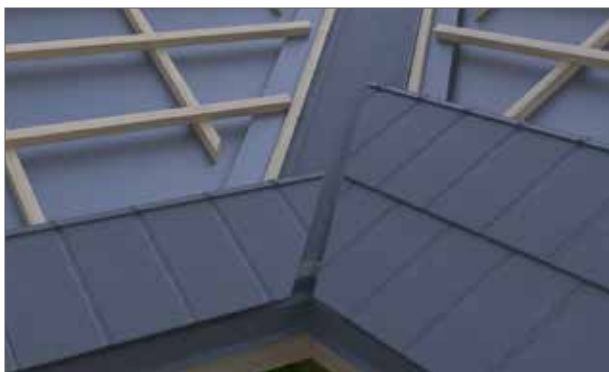

Skotrende

Skotrendebrædder placeres på tagflade og fastgøres til spær. Skotrendelægter monteres. Skotrender monteres med ventibånd. Tagplader afkortes ca. 70 mm fra midt skotrende.

OVENLYS

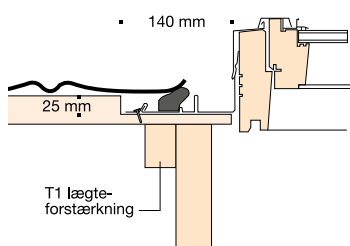

Ovenlys

Velux ovenlys monteres i nøje overensstemmelse med Velux montagevejledning med EDW standard inddækning.

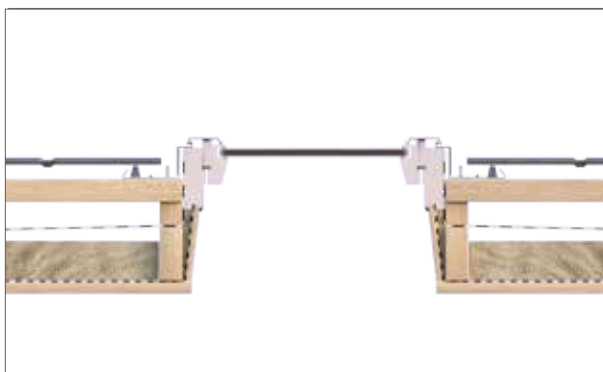

SKORSTEN

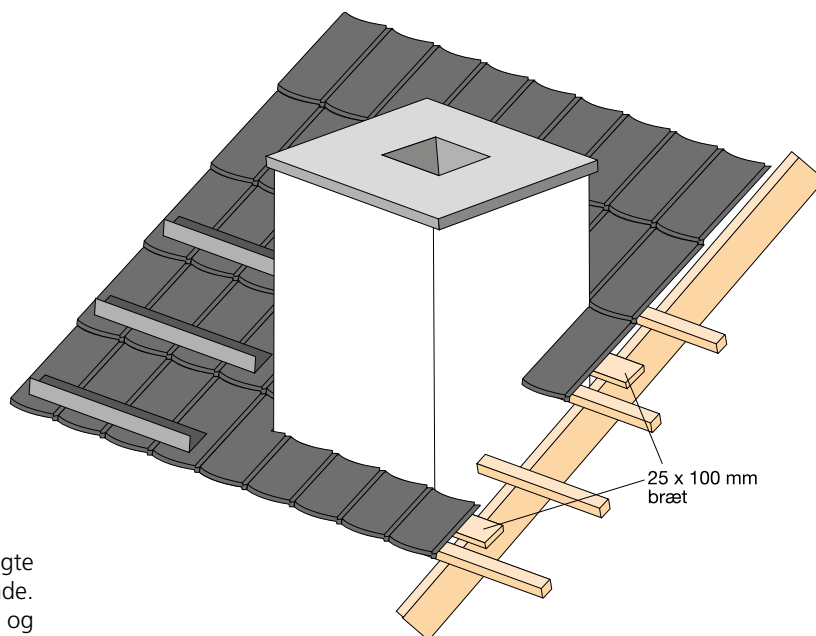

Skorsten

Over og under skorsten monteres T 1 lægte 38x73 mm til understøtning af tagplade. Tagpladerne skæres tæt omkring skorsten og sømmes i forkant samt i understøtningsbræt.

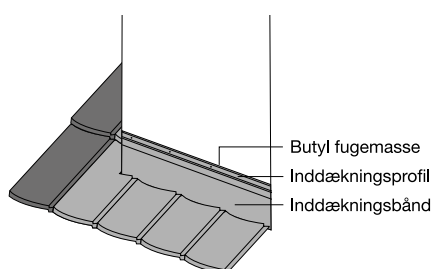

Tagplader affejes og inddækningsbånd monteres op ad skorstensvanger (min. 150 mm lodret) og ud på tagplader (min. 200 mm lodret). Det er vigtigt at inddækningsbåndet trykkes godt fast. Samlinger udføres således at vandet løber ud over overlæg.

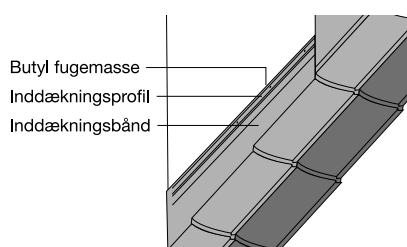

Når inddækningsbåndet er klæbet fast, monteres inddækningsprofil over samling på skorstens-vange. Montagen udføres parallelt med tagflade. Inddækningsprofil fastgøres pr. max 150 mm. Inddækningsprofil fuges i fugekant med egnet fugemasse.



HVAD KOSTER DET?

Du kan gå inde på vores hjemmeside
www.metrotile.dk og designe dit nye hjem
– samtidig med, at du får en beregning af dit tag.

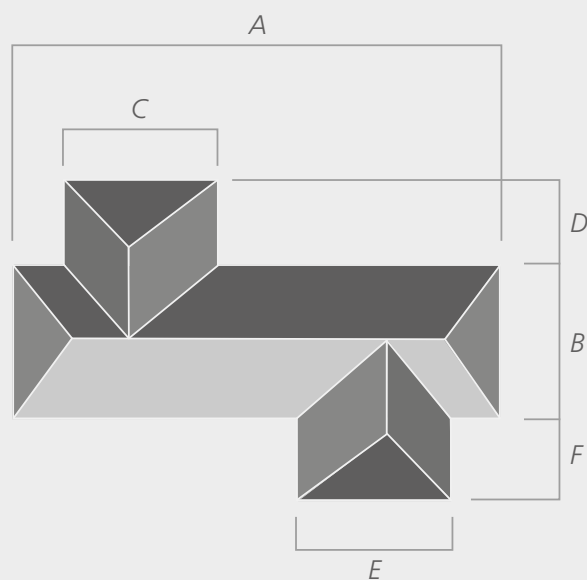

Metrotile[®]
den lette tagløsning

Løvevej 14 · DK-7700 Thisted
Tel. +45 70 20 99 01 · Fax +45 70 20 99 02
info@metrotile.dk · **www.metrotile.dk**